

**DG**  
シリーズ

信頼と安全性を追求したパワーリレーシリーズ



DG1U-II



DG1U-III

■現在、このような用途で使用されています

- テレビ用電源に最適
- 制御盤、電源装置、成形機、工作機械、溶接機、農業用機器
- 業務用機器、自動販売機、通信機器、防災機器、複写機、計測器、医療器
- 各種家電機器

DECはリレーの専門メーカーです

**DEC** 第一電機株式会社

<http://www.j-dec.co.jp>

# DGシリーズ

## ■特長

- 高い信頼性と実績をほこる汎用ミニパワーリレー
- プリント基板搭載型です
- 小型サイズにて、使い易い1極タイプのメークリレー
- テレビ用電源、オーディオ用電源、などに最適です
- 海外安全規格にも、幅広く対応

## ■型番体系

DG       -      

定格コイル電圧: 数字部表示

DC: 3,5,12,24,48V

コイル形式 D: (DC) 直流

接点極数 1:1極

形状表示 O: プリント基板用端子

接点構成 (M): メーク接点

動作構造 II: 接点上押し構造 III: 接点下押し構造

## ■安全規格

	DG1U 接点定格	
	DG1U-II	DG1U-III
UL規格	5A 125/250VAC 5A 30VDC TV-5,TV-8 125/250VAC	5A 125/250VAC 5A 30VDC TV-5 10A 250VAC 16A 277VAC
CSA規格	5A 125/250VAC 5A 30VDC TV-5,TV-8 125/250VAC	5A 125/250VAC 5A 30VDC TV-5 10A 250VAC
SEMKO規格	3/120A,8/120A,5/80A, 8/60A,4/135A 250VAC	
TUV規格	3A/5A 250VAC 5A/8A 250VAC 3A 5A 8A 30VDC	5A/8A 250VAC 10A 250VAC 16A 250VAC
CQC規格	5A 250VAC	10A 250VAC 16A 250VAC
電気用品安全法	準拠品	

## ■定格

項目	消費電力(W)				動作電圧(V)	復帰電圧(V)	最大許容電圧(V)
	0.25W品		0.53W品				
交流電圧	定格電流(mA)	コイル抵抗(Ω)	定格電流(mA)	コイル抵抗(Ω)	定格電圧に対する割合		
DC	3	—	—	176	80% 以下	5% 以上	110%
	5	50	100	106			
	12	21	576	44			
	24	10.4	2,300	22			
	48	—	—	12			

- ご注意: 1. 定格電流、コイル抵抗はコイル温度が20°Cにおける値で、±10%です。
- 2. 動作電圧、復帰電圧はコイル温度が20°Cにおける値です。
- 3. 最大許容電圧はリレーコイル操作電源の電圧許容変動範囲の最大値で、周囲温度が20°C における値。

DECはリレーの専門メーカーです

**DEC** 第一電機株式会社  
<http://www.j-dec.co.jp>

# DGシリーズ

## ■ 定格・性能

仕様	項目	性能	
		DG1U-II	DG1U-III
接点仕様	接点構成	1a接点上押し	1a接点下押し
	接点接触抵抗	50mΩ以下(DC6V1A電圧降下法にて)	
定格	接点材料	銀合金	
	定格負荷(抵抗負荷)	AC250V 5A	AC250V 10A, AC277V 16A
	最大許容電力(抵抗負荷)	1,250VA	4,432VA
	最大許容電圧	AC250V	AC277V
	最大許容電流	5A, TV-8	5A, 10A, 16A
	コイル定格消費電力	0.25W/0.53W	
電氣的性能	絶縁抵抗	100MΩ以上(DC500V絶縁抵抗計にて)	
	耐電圧	コイル-接点間	AC4,000V 1分間
		同極接点間	AC1,000V 1分間
		異極接点間(2aタイプ)	—
	耐衝撃電圧(コイル接点間) <sup>※1</sup>	10,000V以上	
動作時間(定格電圧にて、at20℃)	15ms以下(バウンス含まず)		
復帰時間(定格電圧にて、at20℃)	10ms以下(バウンス含まず)		
機械的性能	耐振動性	誤動作振動	10~55~10Hz(全振幅1.5mm)
		耐久振動	10~55~10Hz(全振幅1.5mm)
	耐衝撃性	誤動作衝撃	100m/s <sup>2</sup>
		耐久衝撃	1,000m/s <sup>2</sup>
寿命	機械的寿命(開閉頻度180回/分)	100万回以上	
	電氣的寿命(開閉頻度20回/分)(16A:1秒ON/9秒OFF)	10万回以上(定格負荷にて)	
使用条件	使用周囲温度、使用周囲湿度	-40℃~70℃(ただし氷結、結露しないこと)、5~85%RH	
質量(重量)		約10g	

● ご注意: 上記は初期における値です。 ※1 JEC-212(1981)標準インパルス電圧波形(1.2 × 50 μs)

## ■ 外形寸法図

## ■ プリント基板穴あけ寸法図

## ■ 接続図

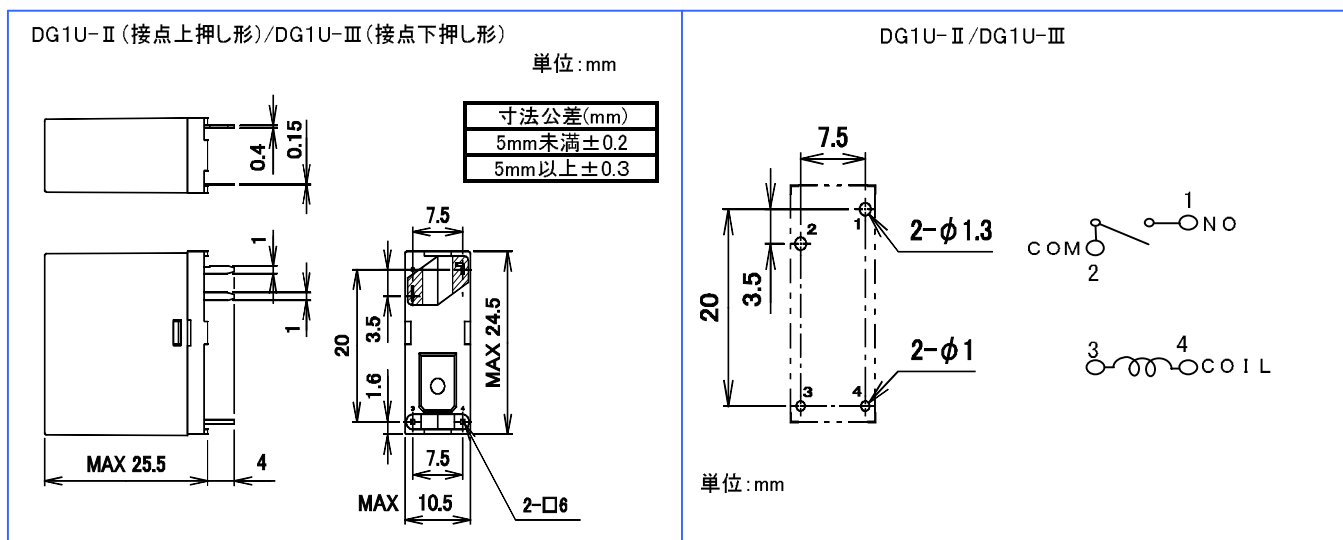

DECはリレーの専門メーカーです

**DEC** 第一電機株式会社

<http://www.j-dec.co.jp>

# DGシリーズ

## 参考データ

### ■開閉容量の最大値

DG1U-II/III (5A)

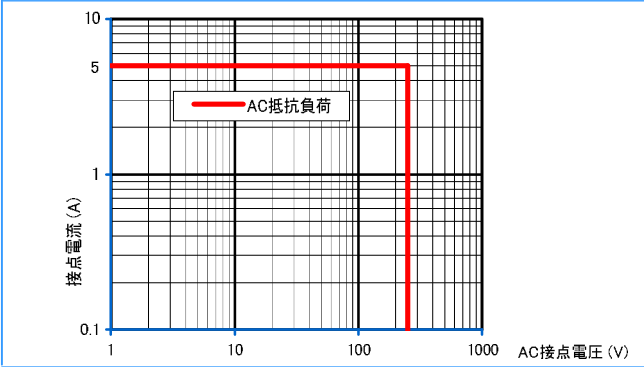

DG1U-III (10A)

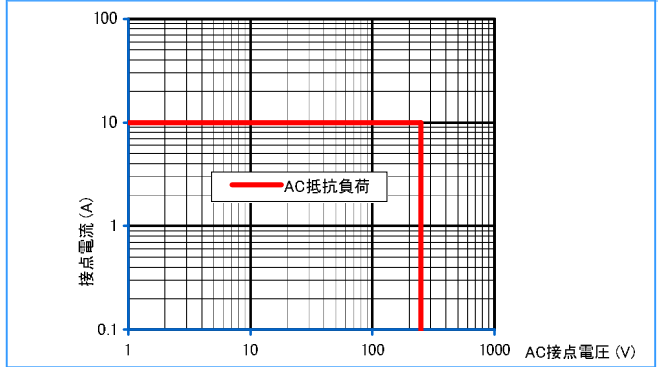

DG1U-III (16A)

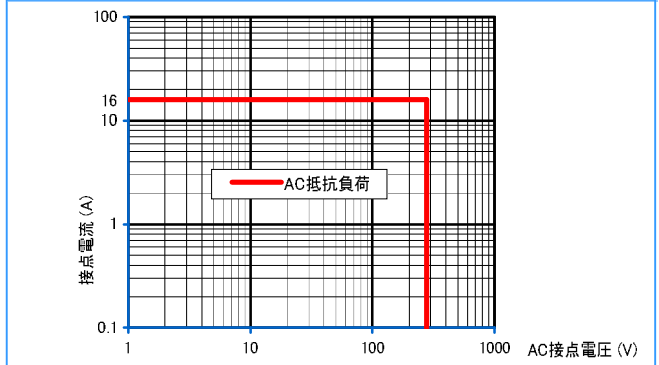

### ■耐久性曲線

DG1U-II/III (5A)

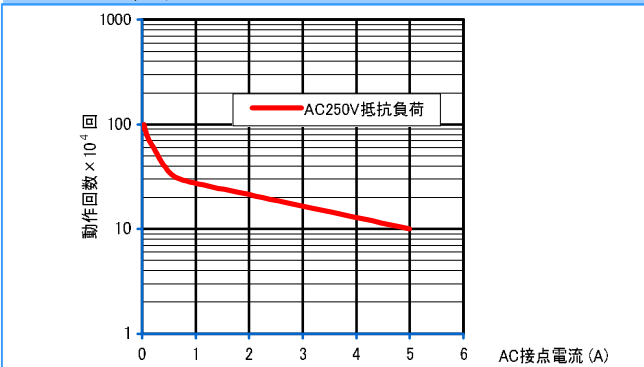

DG1U-III (10A)

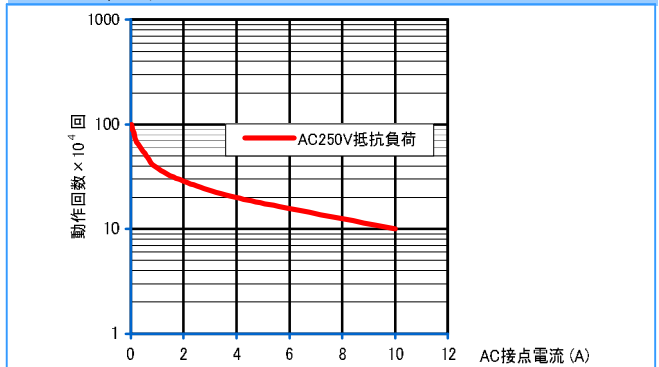

DG1U-III (16A)

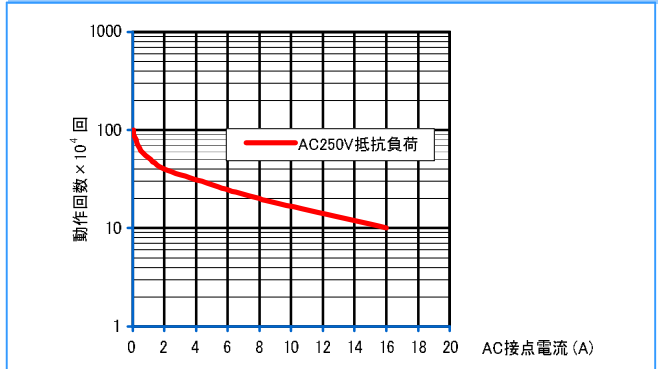

●製品改良などにより、仕様を予告なく変更させていただく場合がありますのでご了承ください。●寸法、仕様は主要な箇所のみを記載しています。詳細については弊社営業担当員までお問い合わせ下さい。

DECはリレーの専門メーカーです

**DEC 第一電機株式会社**

本 社 〒158-0092 東京都世田谷区野毛3丁目2番2号

TEL 03-3703-5421(代) FAX 03-3703-5426

U R L <http://www.j-dec.co.jp> E-Mail: [sales@j-dec.co.jp](mailto:sales@j-dec.co.jp)

代理店